

2

* = EXCL PASCAL RAMEN EN DEUREN

Peil= bovenkant afgewerkte vloer

Betreft : AT 77 HS

Getekend : LvD

Onderwerp : Hef schuifpui 4 delig

Datum : 08-06-2021

Onderdeel : Profielen

Schaal : 1:2

Vuurijzer 9
5753 SV Deurne
Tel: 0493 31 77 81

AHSP4 0.0

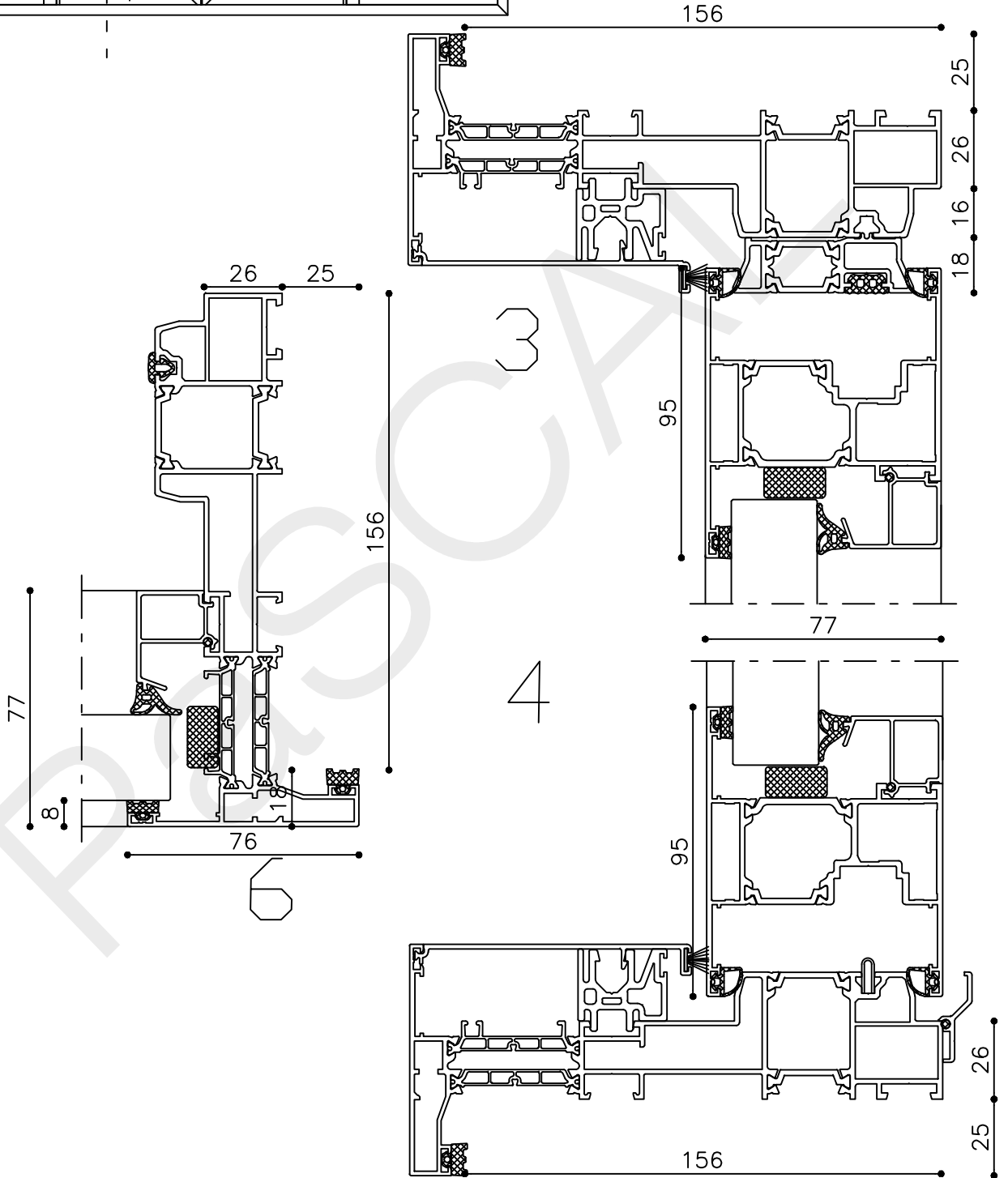
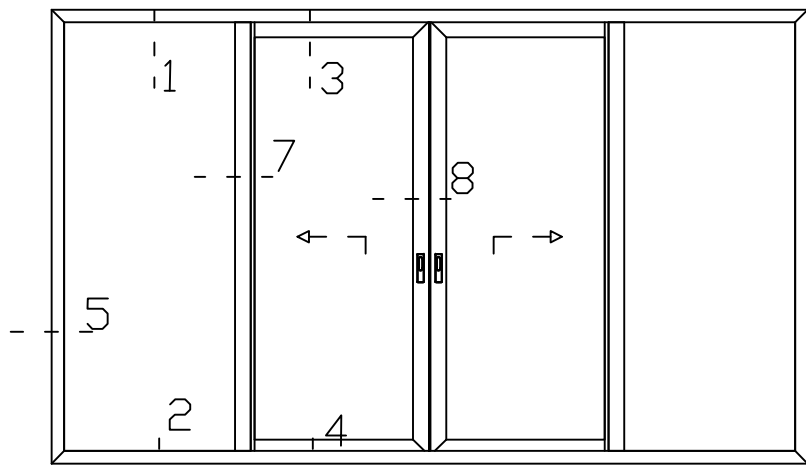

* = EXCL PASCAL RAMEN EN DEUREN

Peil= bovenkant afgewerkte vloer

Betreft : AT 77 HS

Getekend : LvD

Onderwerp : Hef schuifpui 4 delig

Datum : 08-06-2021

Onderdeel : Profielen

Schaal : 1:2

Vuurijzer 9
5753 SV Deurne
Tel: 0493 31 77 81

AHSP4 0.1



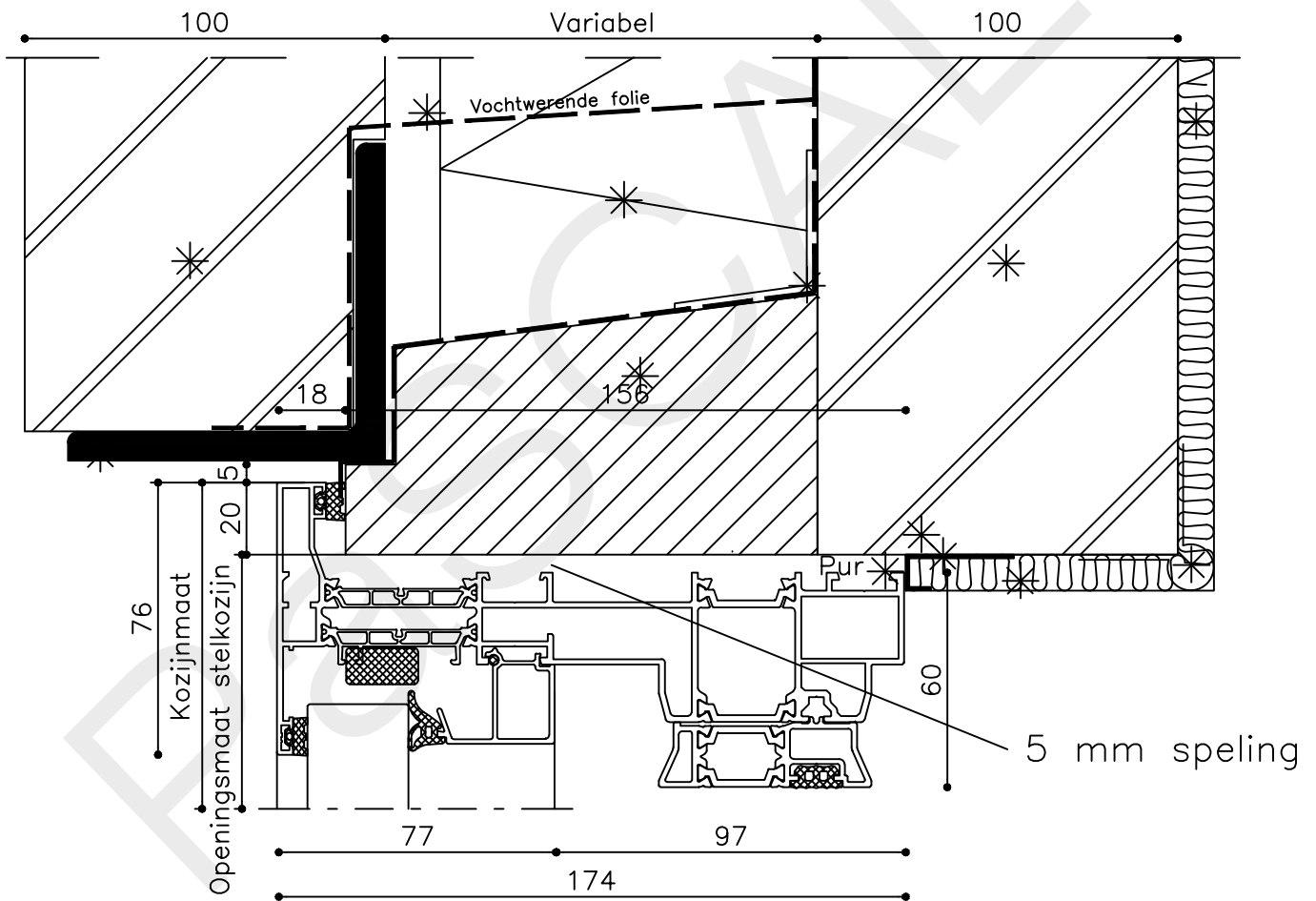
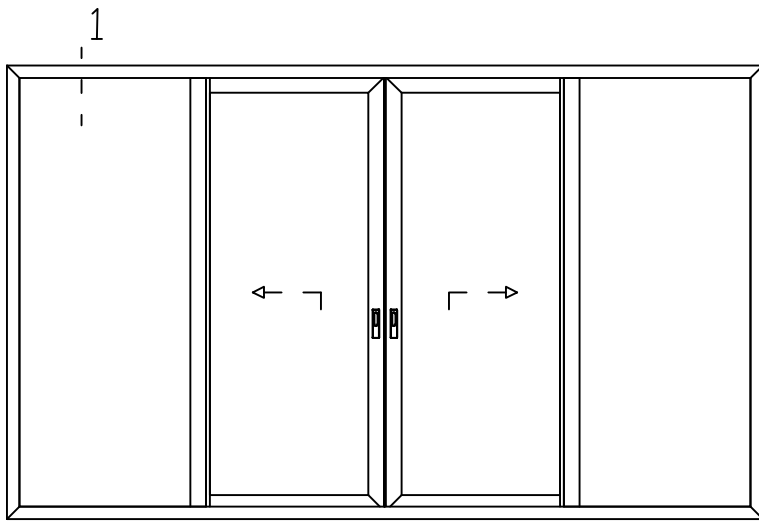

* = EXCL PASCAL RAMEN EN DEUREN

Peil= bovenkant afgewerkte vloer

Betreft : AT 77 HS

Getekend : LvD

Onderwerp : Hef schuifpui 4 delig

Datum : 08-06-2021

Onderdeel : Bovendetail

Schaal : 1:2

Vuurijzer 9
5753 SV Deurne
Tel: 0493 31 77 81

AHSP4 1

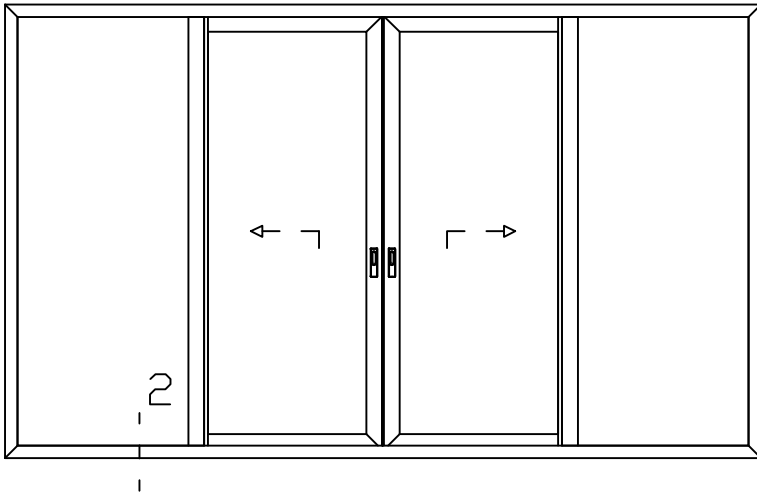

Let op!

Schuifpui kan alleen worden geplaatst indien:

- 1) Het onderdetail 100% waterpas én vlak is. Schuifpui wordt nooit uitgevuld.
- 2) Het onderprofiel van de schuifpui dient volledig te zijn ondersteund door de bouwkundige constructie.
- 3) Altijd DPC onder pui aanbrengen volgens detail, dus doorzetten tot aan de smeervloer.
- 4) i.v.m. ontwatering nooit bevestigingsgaten! Onderdetail altijd uitvoeren met indraai anker
- 5) Zorg er voor dat de ontwatering altijd vrij van de ondervloer ligt.

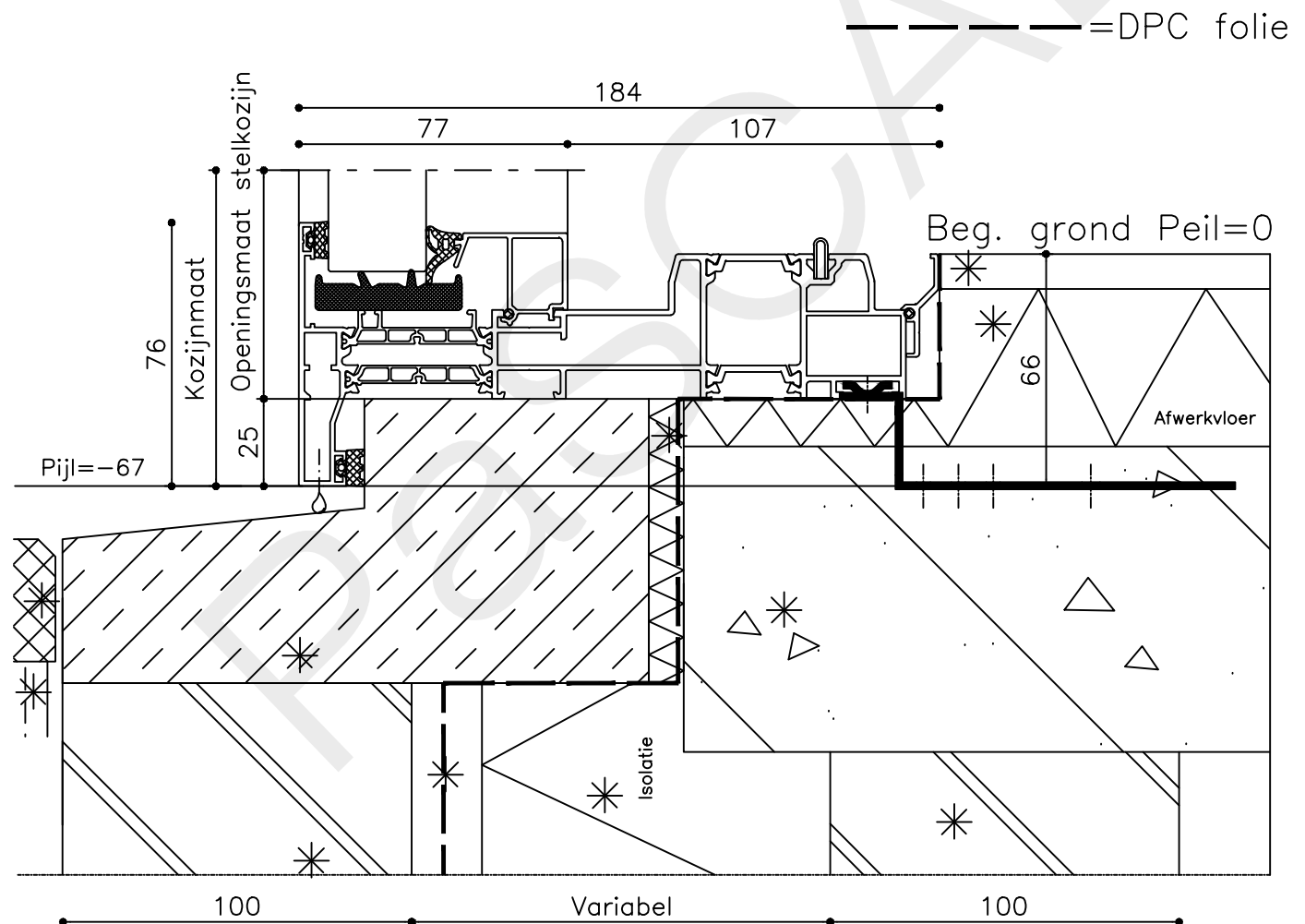

* = EXCL PASCAL RAMEN EN DEUREN

Peil= bovenkant afgewerkte vloer

Betreft : AT 77 HS

Getekend : LvD

Onderwerp : Hef schuifpui 4 delig

Datum : 08-06-2021

Onderdeel : Onderdetail

Schaal : 1:2

Vuurijzer 9
5753 SV Deurne
Tel: 0493 31 77 81

AHSP4 2

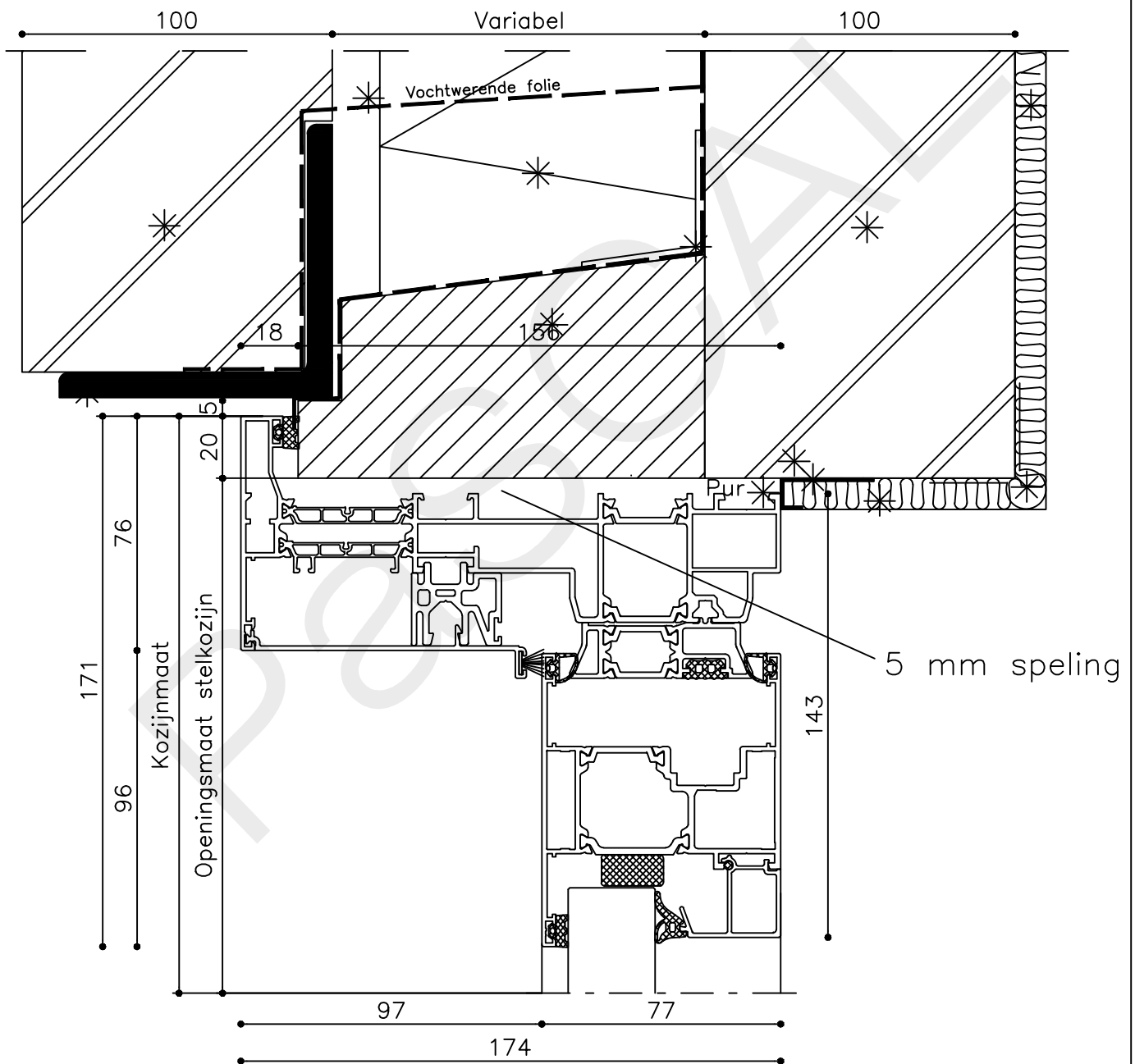
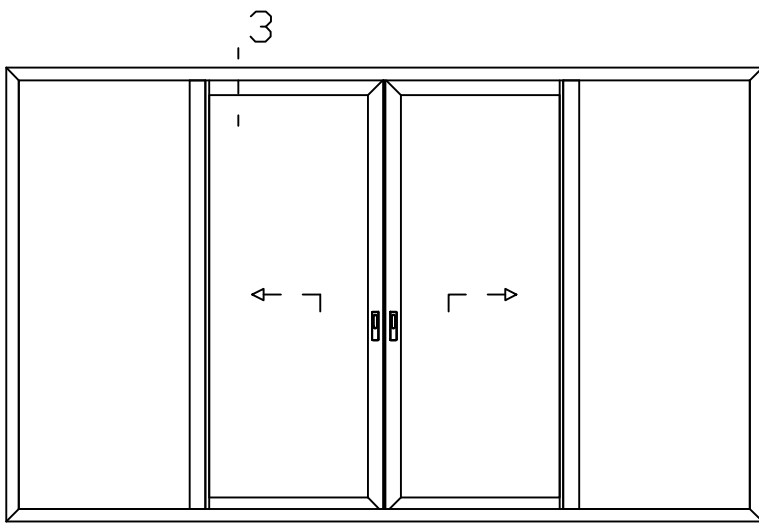

* = EXCL PASCAL RAMEN EN DEUREN

Peil= bovenkant afgewerkte vloer

Betreft : AT 77 HS

Getekend : LvD

Onderwerp : Hef schuifpui 4 delig

Datum : 08-06-2021

Onderdeel : Bovendetail

Schaal : 1:2

Vuurijzer 9
5753 SV Deurne
Tel: 0493 31 77 81

AHSP4 3

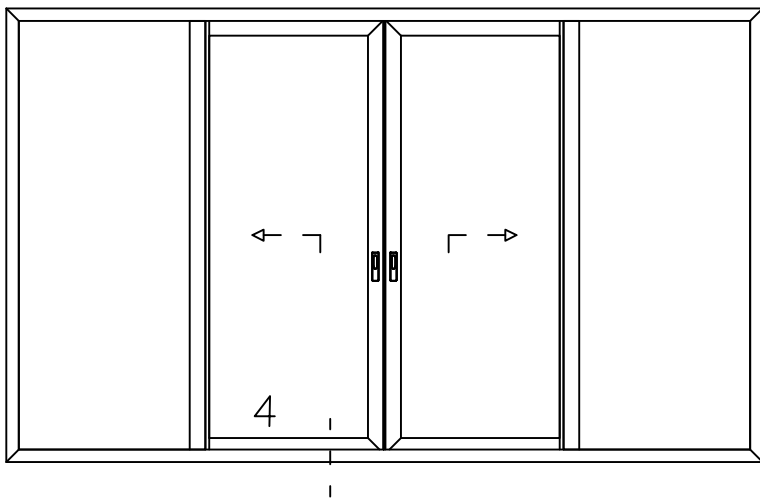

Let op!

Schuifpui kan alleen worden geplaatst indien:

- 1) Het onderdetail 100% waterpas én vlak is. Schuifpui wordt nooit uitgevuld.
- 2) Het onderprofiel van de schuifpui dient volledig te zijn ondersteund door de bouwkundige constructie.
- 3) Altijd DPC onder pui aanbrengen volgens detail, dus doorzetten tot aan de smeervloer.
- 4) i.v.m. ontwatering nooit bevestigingsgaten! Onderdetail altijd uitvoeren met indraai anker
- 5) Zorg er voor dat de ontwatering altijd vrij van de ondervloer ligt.

----- = DPC folie

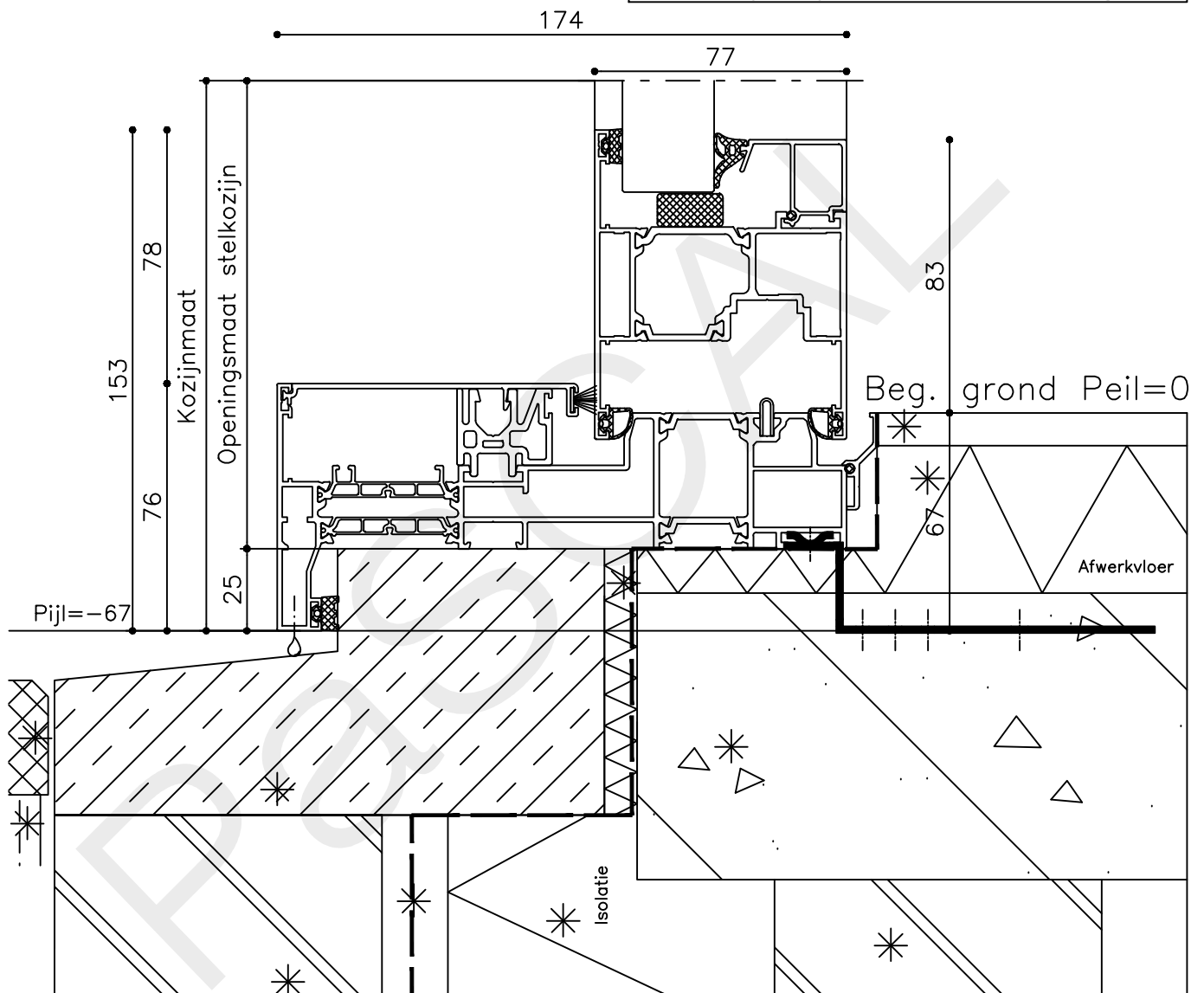

* = EXCL PASCAL RAMEN EN DEUREN

Variabel

100

Peil= bovenkant afgewerkte vloer

Betreft : AT 77 HS

Getekend : LvD

Onderwerp : Hef schuifpui 4 delig

Datum : 08-06-2021

Onderdeel : Onderdetail

Schaal : 1:2

Vuurijzer 9
5753 SV Deurne
Tel: 0493 31 77 81

AHSP4 4

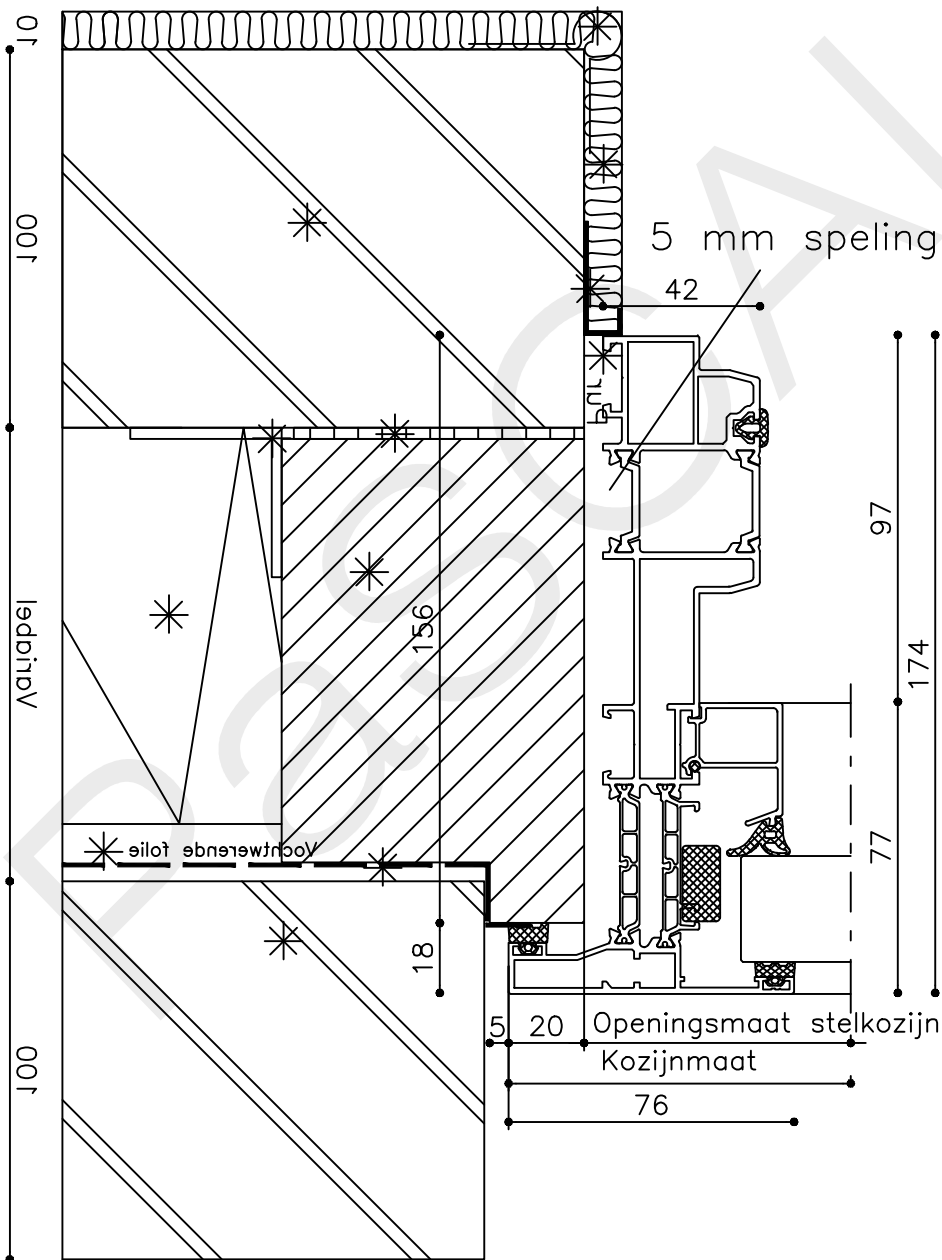
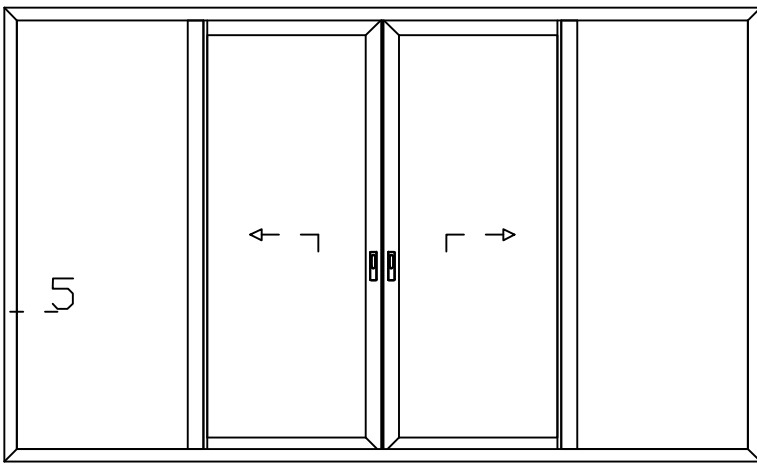

* = EXCL PASCAL RAMEN EN DEUREN

Peil= bovenkant afgewerkte vloer

Betreft : AT 77 HS

Getekend : LvD

Onderwerp : Hef schuifpui 4 delig

Datum : 08-06-2021

Onderdeel : Linkerzijdetail

Schaal : 1:2

Vuurijzer 9
5753 SV Deurne
Tel: 0493 31 77 81

AHSP4 5

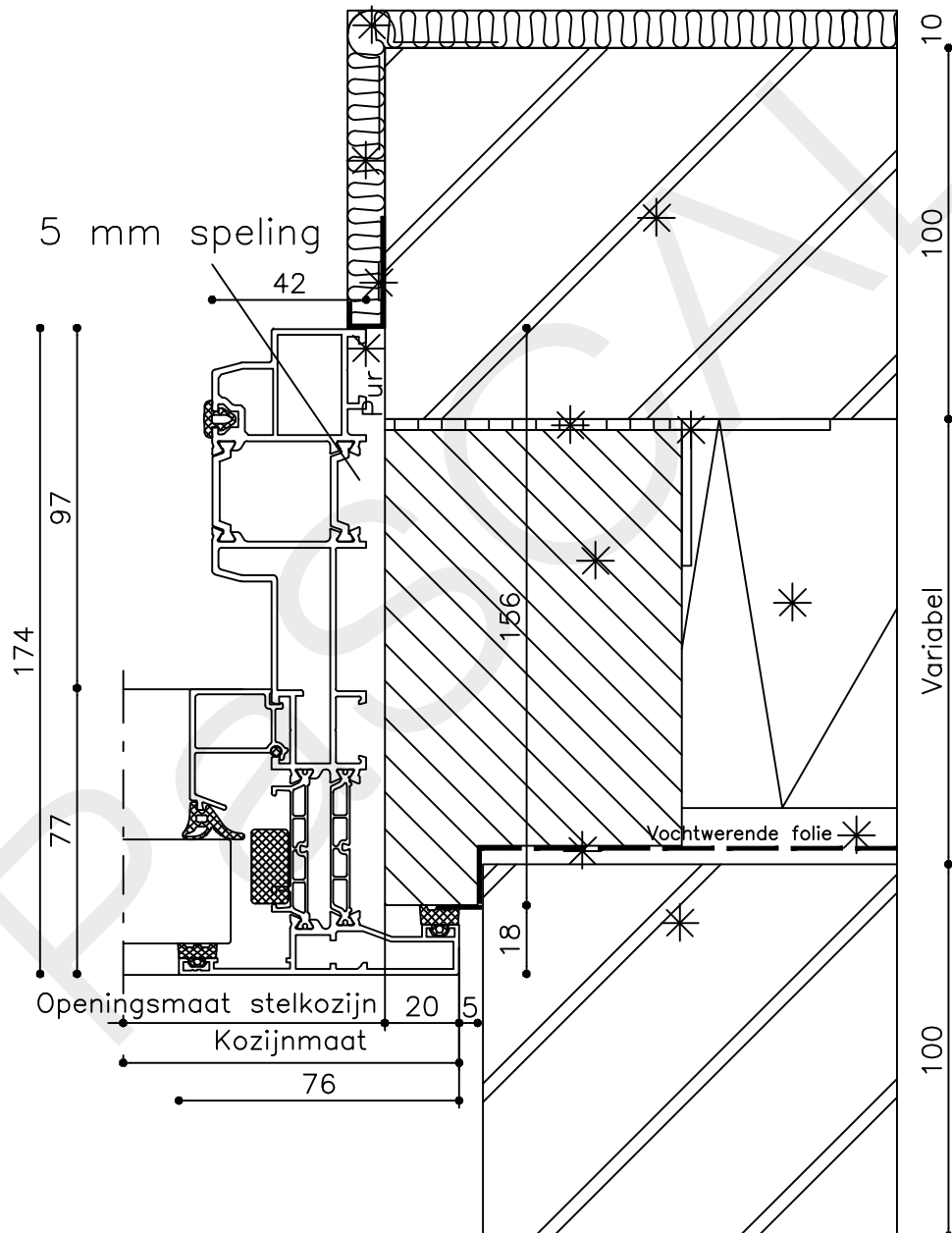
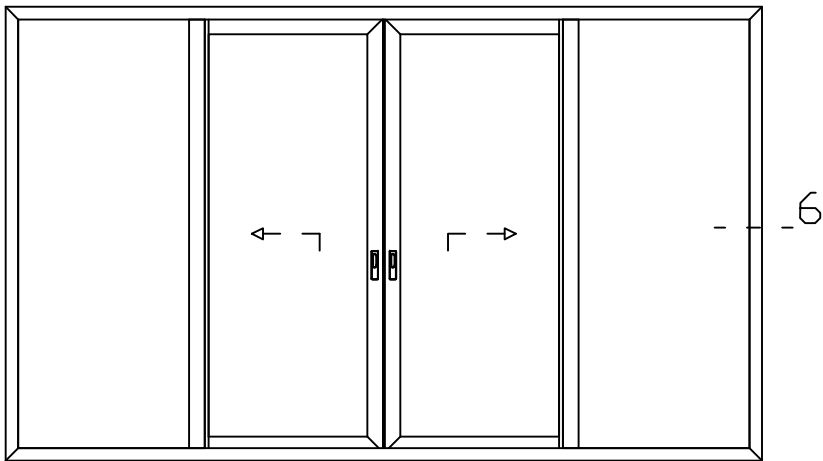

* = EXCL PASCAL RAMEN EN DEUREN

Peil= bovenkant afgewerkte vloer

Betreft : AT 77 HS

Getekend : LvD

Onderwerp : Hef schuifpui 4 delig

Datum : 08-06-2021

Onderdeel : Rechterzijdetail

Schaal : 1:2

Vuurijzer 9
5753 SV Deurne
Tel: 0493 31 77 81

AHSP4 6

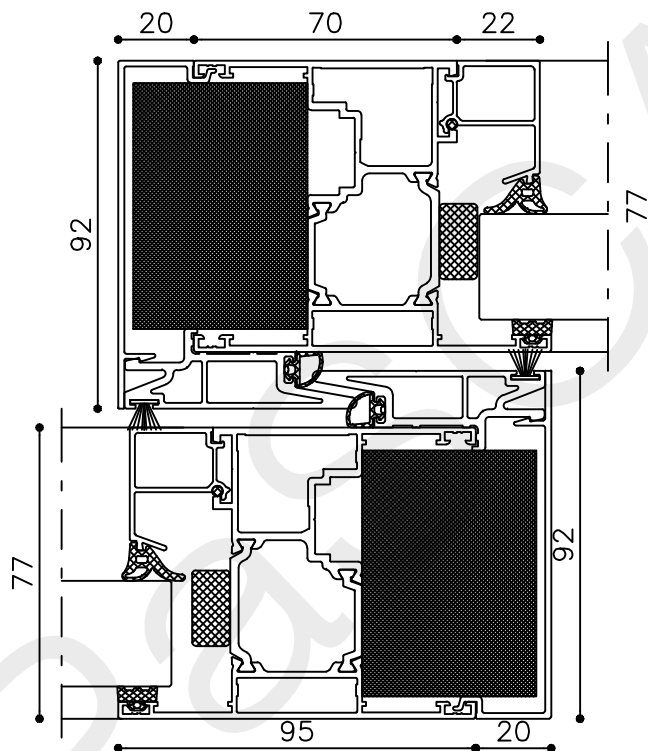
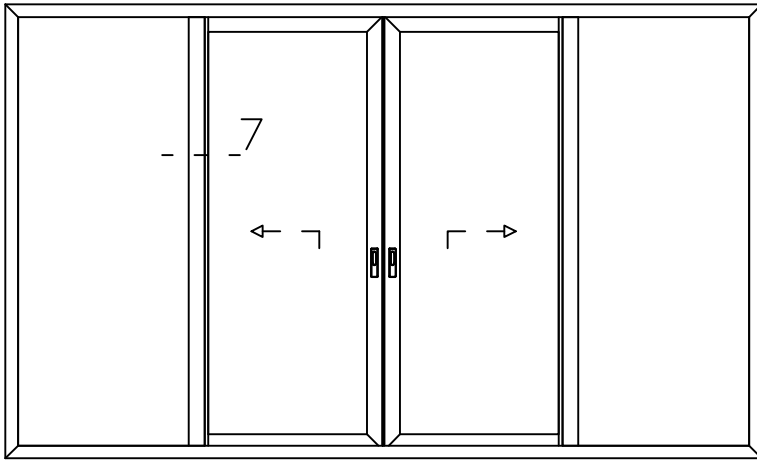

* = EXCL PASCAL RAMEN EN DEUREN

	Peil= bovenkant afgewerkte vloer	Betreft : AT 77 HS	Getekend : LvD
		Onderwerp : Hef schuifpui 4 delig	Datum : 08-06-2021
		Onderdeel : Tussenstijl	Schaal : 1:2
		Vuurijzer 9 5753 SV Deurne Tel: 0493 31 77 81	AHSP4 7

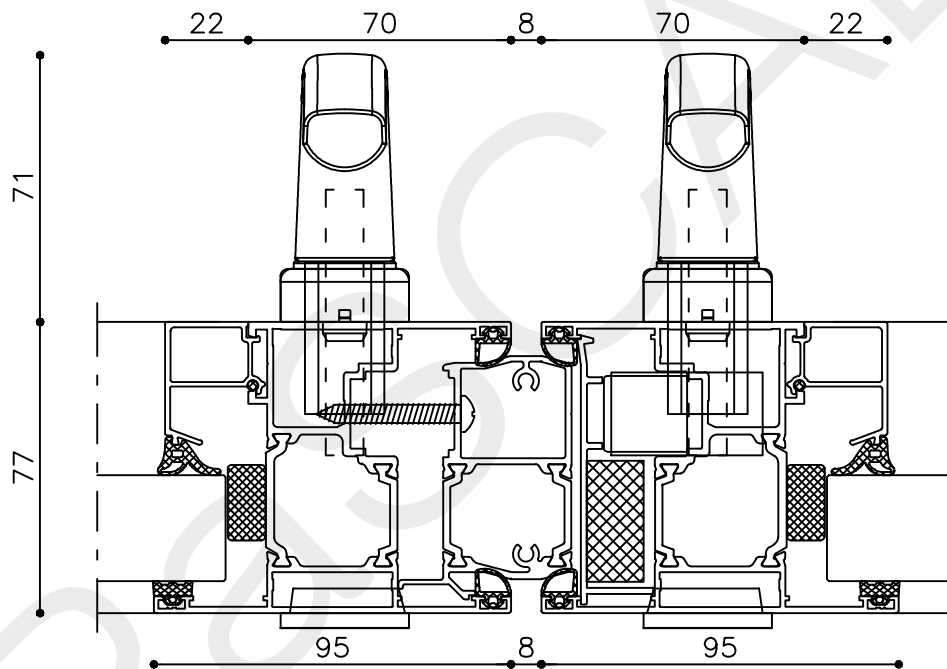
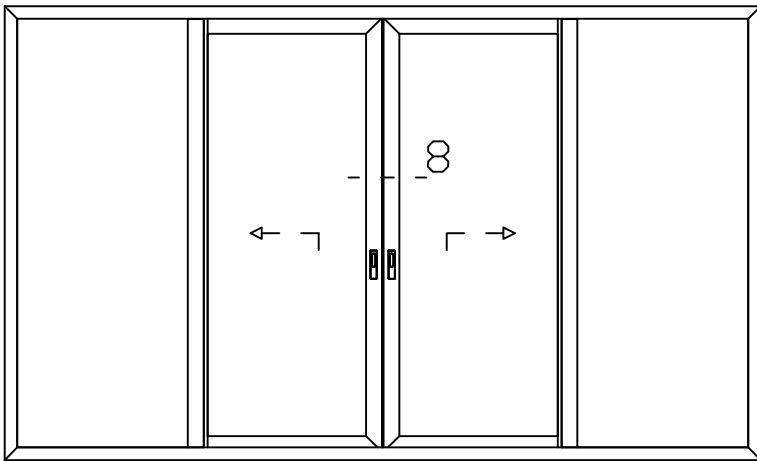

* = EXCL PASCAL RAMEN EN DEUREN

Peil= bovenkant afgewerkte vloer

Betreft : AT 77 HS

Getekend : LvD

Onderwerp : Hef schuifpui 4 delig

Datum : 08-06-2021

Onderdeel : Tussenstijl

Schaal : 1:2

Vuurijzer 9
5753 SV Deurne
Tel: 0493 31 77 81

AHSP4 8