

\* = EXCL PASCAL RAMEN EN DEUREN

Peil= bovenkant afgewerkte vloer

Betreft : AT 59 HS

Getekend : LvD

Onderwerp : Hef schuifpui 2 delig

Datum : 11-02-2019

Onderdeel : Profielen

Schaal : 1:2

Vuurijzer 9  
5753 SV Deurne  
Tel: 0493 31 77 81

AHSP 0.0



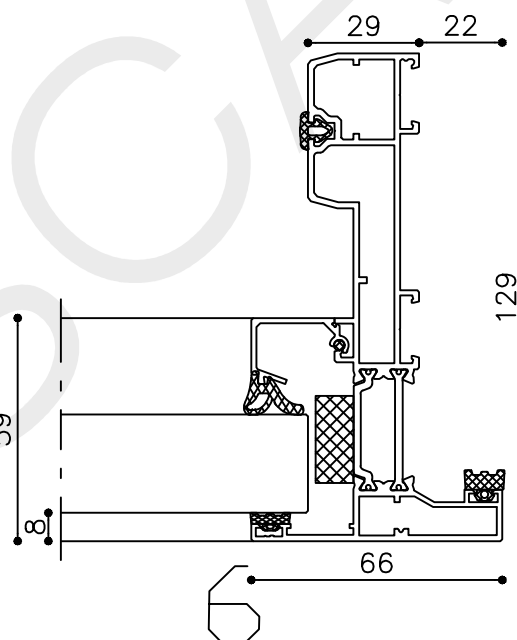
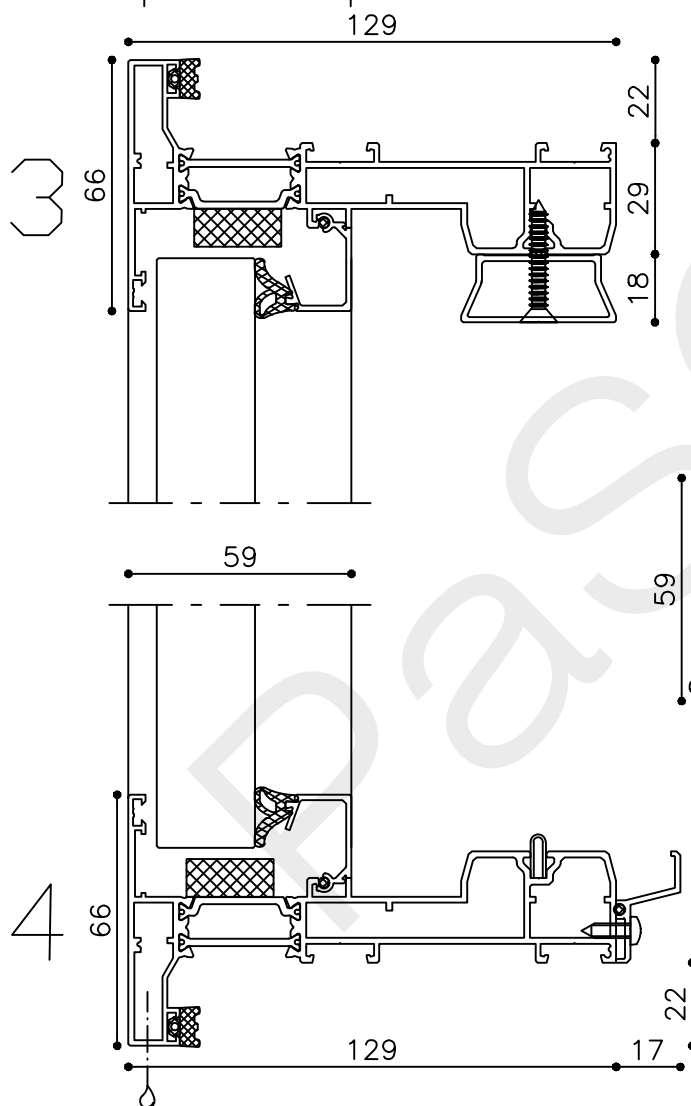
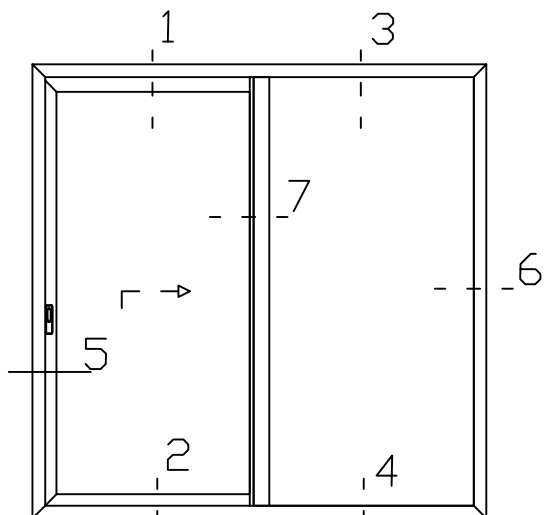

\* = EXCL PASCAL RAMEN EN DEUREN

Peil= bovenkant afgewerkte vloer

Betreft : AT 59 HS

Getekend : LvD

Onderwerp : Hef schuifpui 2 delig

Datum : 11-02-2019

Onderdeel : Profielen

Schaal : 1:2

Vuurijzer 9  
5753 SV Deurne  
Tel: 0493 31 77 81

AHSP 0.1



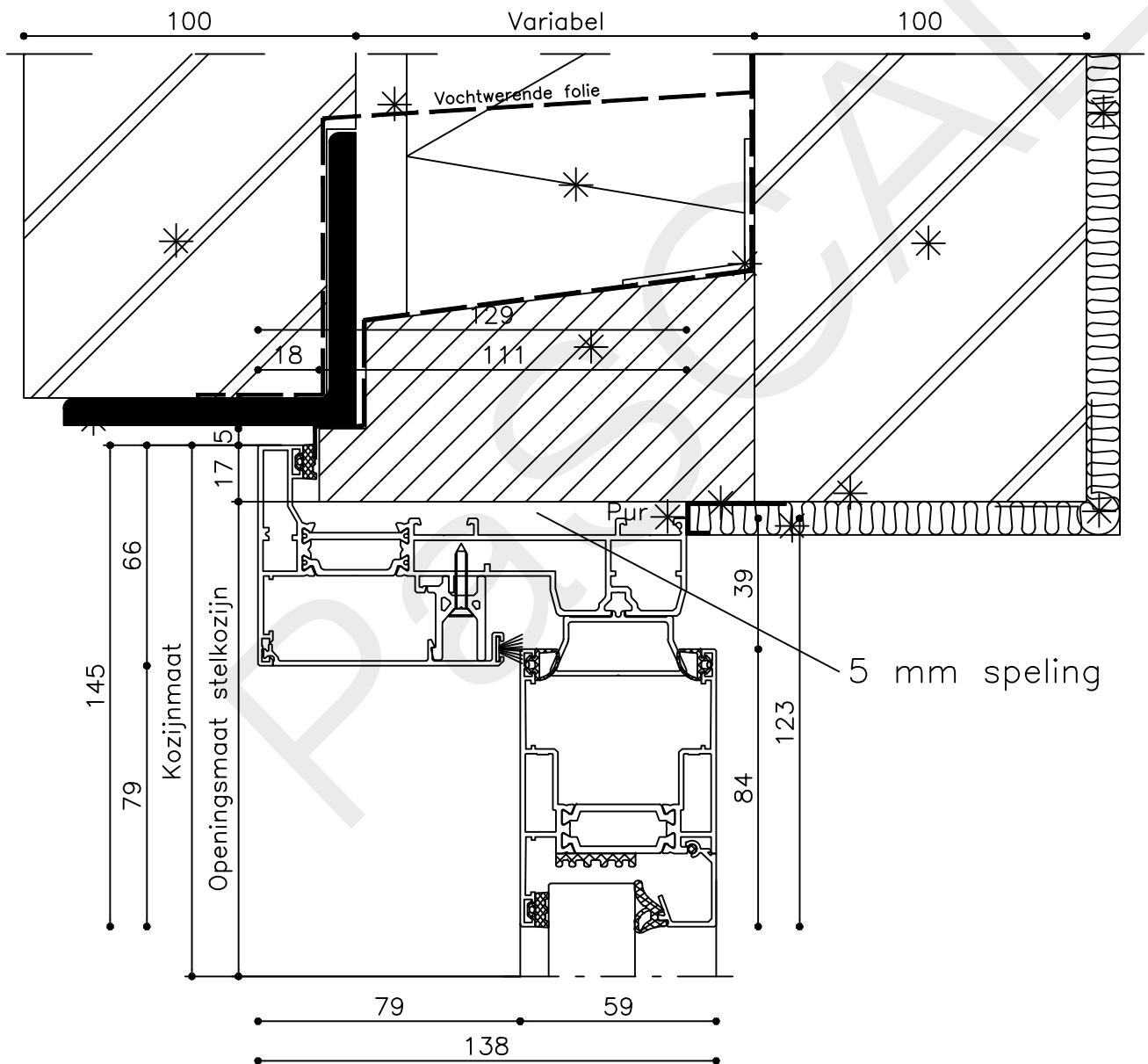
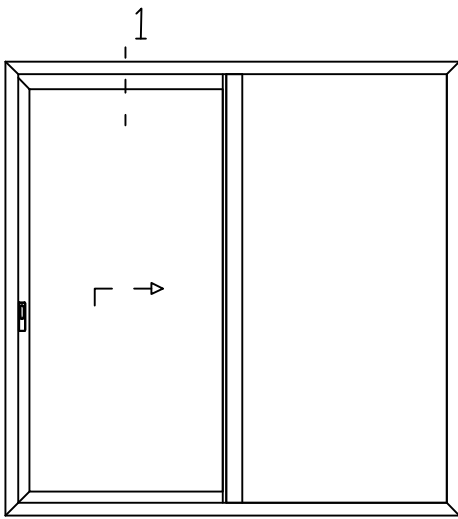

\* = EXCL PASCAL RAMEN EN DEUREN

Peil= bovenkant afgewerkte vloer

Betreft : AT 59 HS

Getekend : LvD

Onderwerp : Hef schuifpui 2 delig

Datum : 11-02-2019

Onderdeel : Bovendetail

Schaal : 1:2

Vuurijzer 9  
5753 SV Deurne  
Tel: 0493 31 77 81

AHSP 1

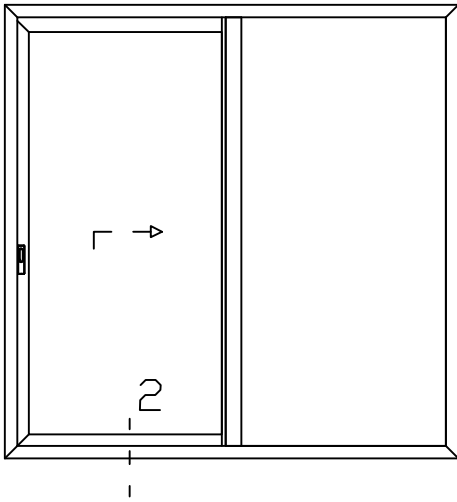

Let op!

Schuifpui kan alleen worden geplaatst indien:

- 1) Het onderdetail 100% waterpas én vlak is.  
Schuifpui wordt nooit uitgevuld.
- 2) Het onderprofiel van de schuifpui dient volledig te zijn ondersteund door de bouwkundige constructie.
- 3) Altijd DPC onder pui aanbrengen volgens detail, dus doorzetten tot aan de smeervloer.
- 4) i.v.m. ontwatering nooit bevestigingsgaten!  
Onderdetail altijd uitvoeren met indraai anker
- 5) Zorg er voor dat de ontwatering altijd vrij van de ondervloer ligt.

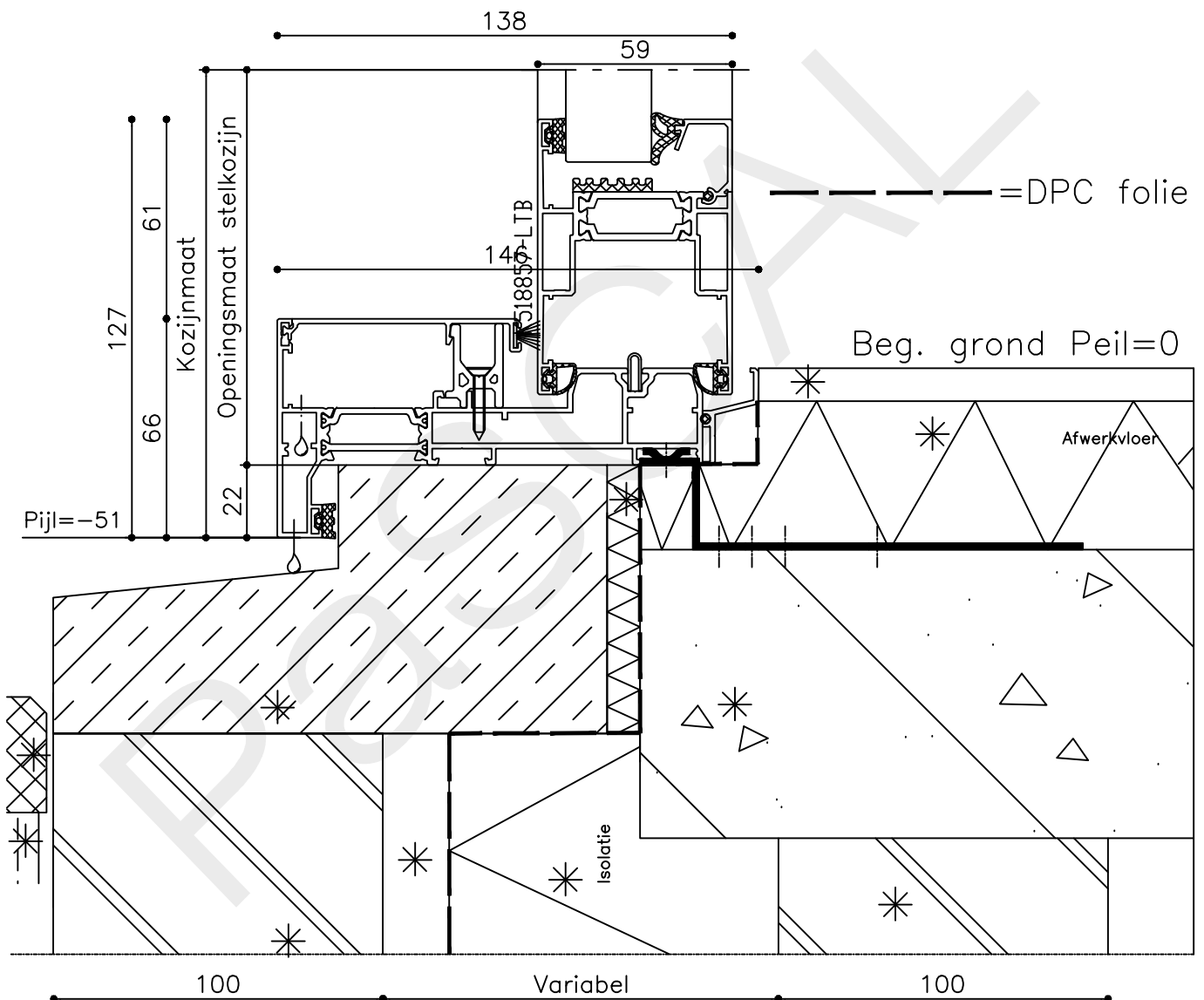

\* = EXCL PASCAL RAMEN EN DEUREN

Peil= bovenkant afgewerkte vloer

Betreft : AT 59 HS

Getekend : LvD

Onderwerp : Hef schuifpui 2 delig

Datum : 11-02-2019

Onderdeel : Onderdetail

Schaal : 1:2

Vuurijzer 9  
5753 SV Deurne  
Tel: 0493 31 77 81

AHSP 2

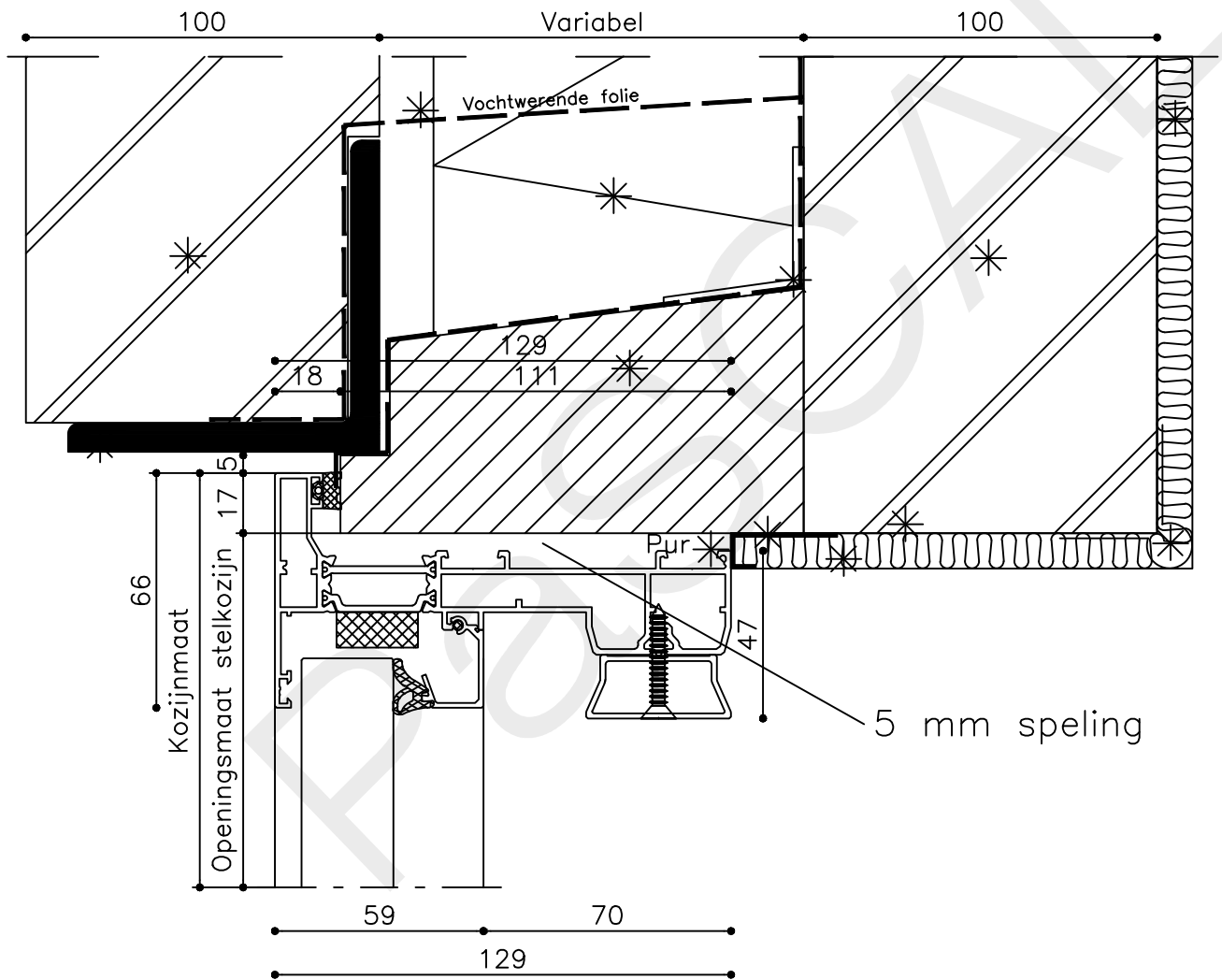
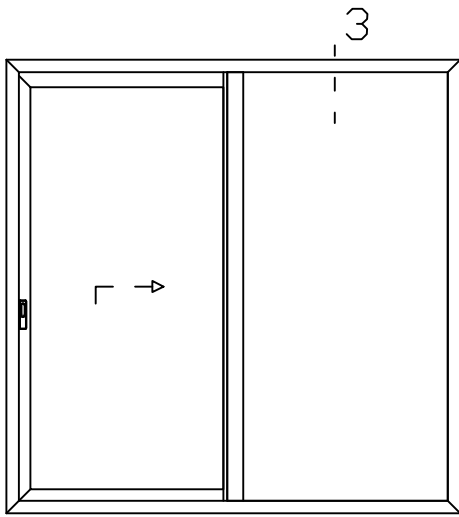

\* = EXCL PASCAL RAMEN EN DEUREN

Peil= bovenkant afgewerkte vloer

Betreft : AT 59 HS

Getekend : LvD

Onderwerp : Hef schuifpui 2 delig

Datum : 11-02-2019

Onderdeel : Bovendetail

Schaal : 1:2

Vuurijzer 9  
5753 SV Deurne  
Tel: 0493 31 77 81

AHSP 3

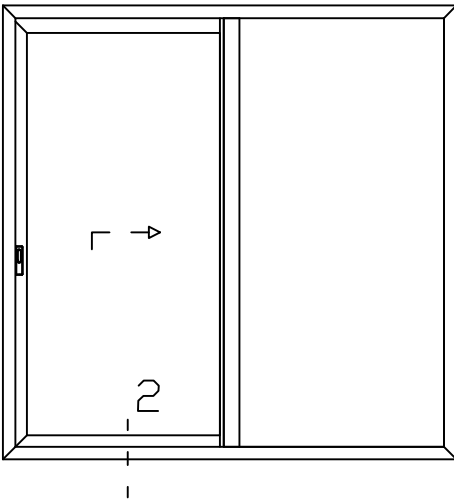

Let op!

Schuifpui kan alleen worden geplaatst indien:

- 1) Het onderdetail 100% waterpas én vlak is.  
Schuifpui wordt nooit uitgevuld.
- 2) Het onderprofiel van de schuifpui dient volledig te zijn ondersteund door de bouwkundige constructie.
- 3) Altijd DPC onder pui aanbrengen volgens detail, dus doorzetten tot aan de smeervloer.
- 4) i.v.m. ontwatering nooit bevestigingsgaten!  
Onderdetail altijd uitvoeren met indraai anker
- 5) Zorg er voor dat de ontwatering altijd vrij van de ondervloer ligt.

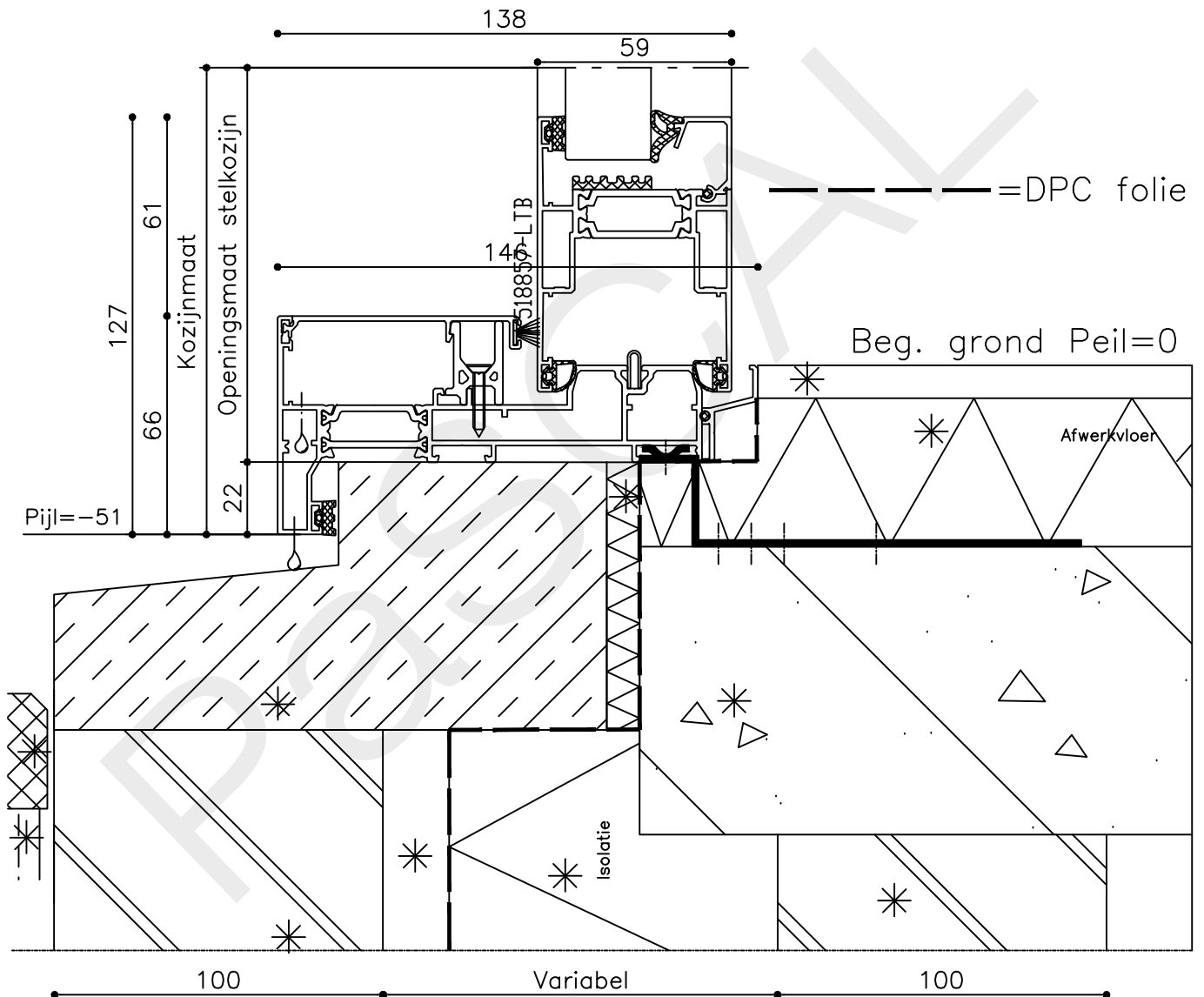

\* = EXCL PASCAL RAMEN EN DEUREN

Peil= bovenkant afgewerkte vloer

Betreft : AT 59 HS

Getekend : LvD

Onderwerp : Hef schuifpui 2 delig

Datum : 11-02-2019

Onderdeel : Onderdetail

Schaal : 1:2

Vuurijzer 9  
5753 SV Deurne  
Tel: 0493 31 77 81

AHSP 4

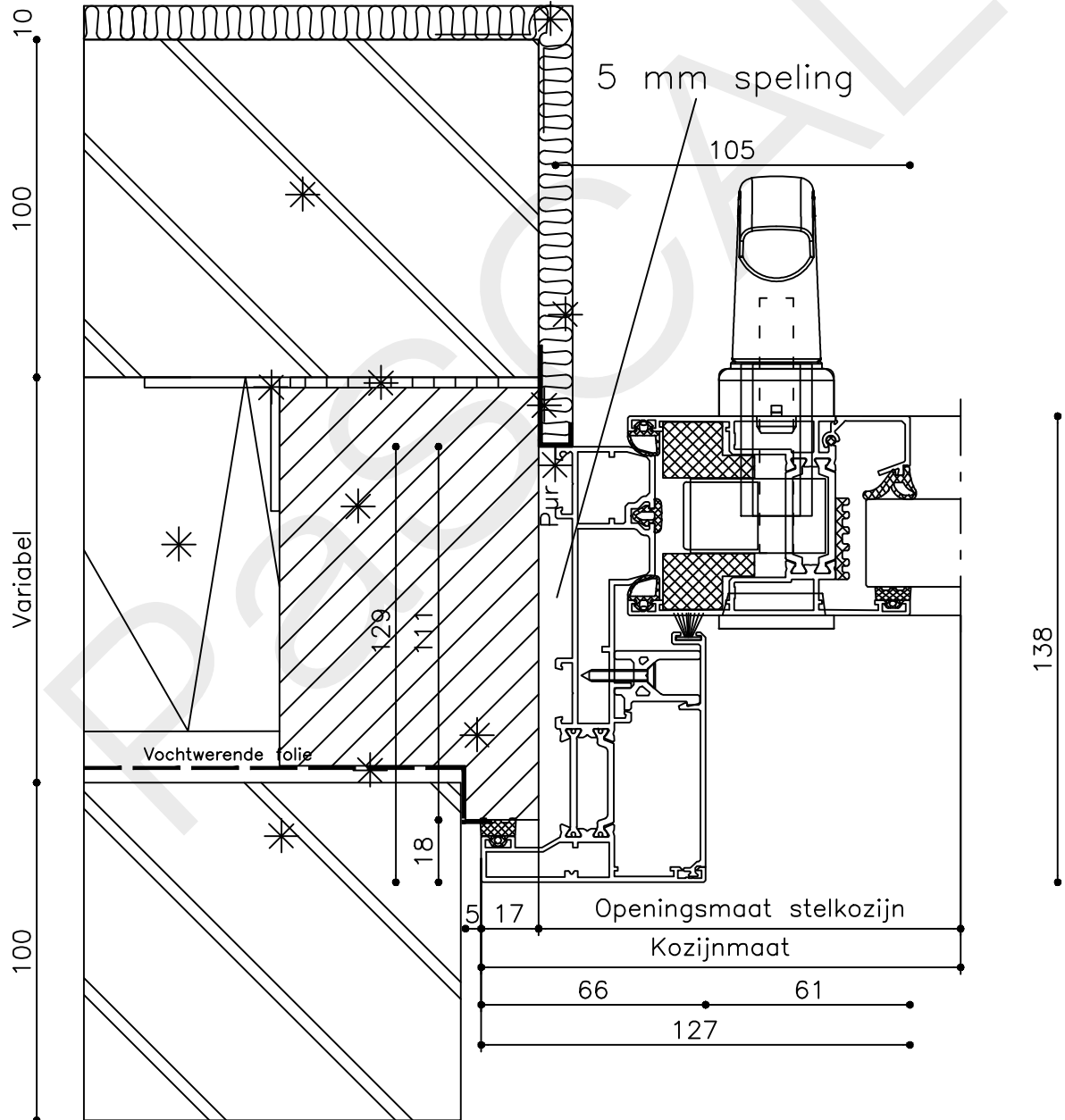
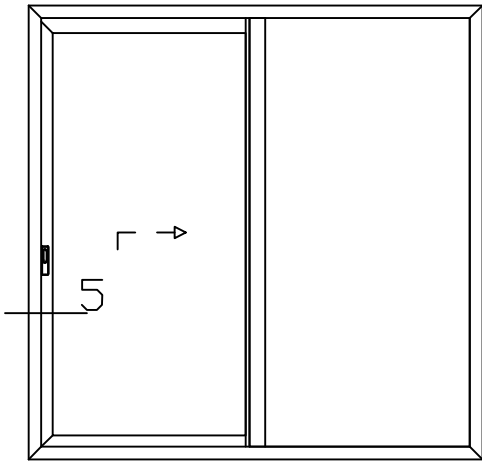

\* = EXCL PASCAL RAMEN EN DEUREN

Peil= bovenkant afgewerkte vloer

Betreft : AT 59 HS

Getekend : LvD

Onderwerp : Hef schuifpui 2 delig

Datum : 11-02-2019

Onderdeel : Linkerzijdetail

Schaal : 1:2

Vuurijzer 9  
5753 SV Deurne  
Tel: 0493 31 77 81

AHSP 5

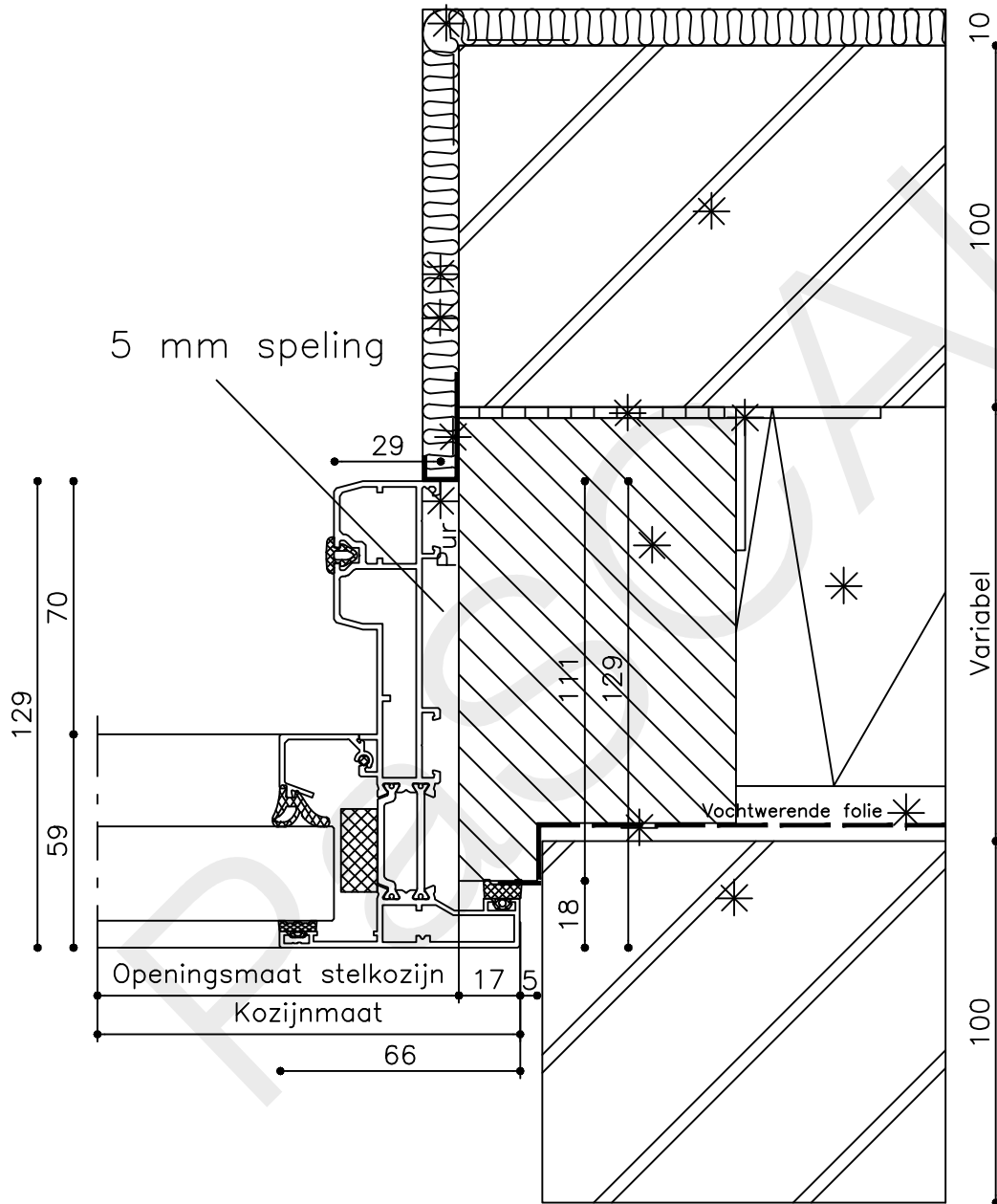
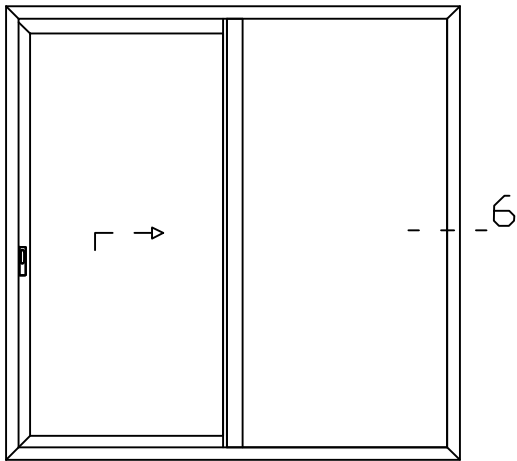

\* = EXCL PASCAL RAMEN EN DEUREN

Peil= bovenkant afgewerkte vloer

Betreft : AT 59 HS

Getekend : LvD

Onderwerp : Hef schuifpui 2 delig

Datum : 11-02-2019

Onderdeel : Rechterzijdetail

Schaal : 1:2

Vuurijzer 9  
5753 SV Deurne  
Tel: 0493 31 77 81

AHSP 6



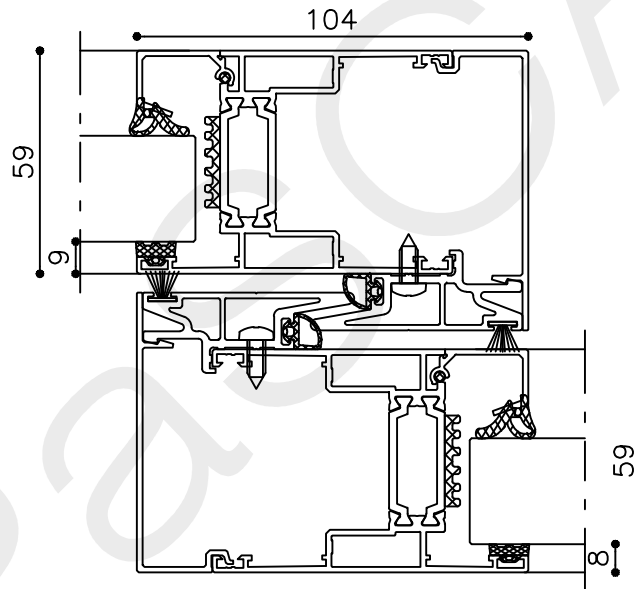
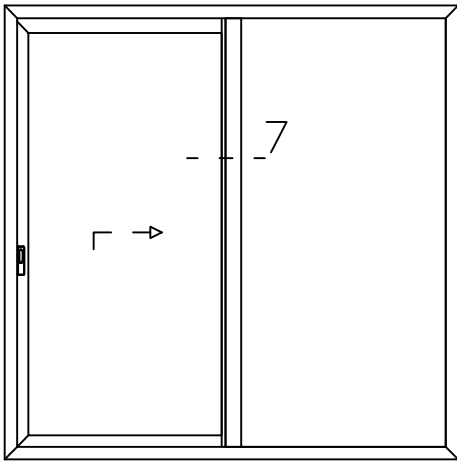

\* = EXCL PASCAL RAMEN EN DEUREN

Peil= bovenkant afgewerkte vloer

Betreft : AT 59 HS

Getekend : LvD

Onderwerp : Hef schuifpui 2 delig

Datum : 11-02-2019

Onderdeel : Tussenstijl

Schaal : 1:2

Vuurijzer 9  
5753 SV Deurne  
Tel: 0493 31 77 81

AHSP 7

